

사용 설명서

IW008A IW012A IW016A

본 제품은 대한민국에서만 사용하도록 만들어져 있으며, 해외에서는 품질을 보증하지 않습니다.

(FOR KOREA UNIT STANDARD ONLY)

제품에 따라 색상 및 형상이 다를 수 있으며 사용 설명서에 있는 내용은 성능개선을 위해 예고 없이 변경될 수 있습니다.

목차

사용하기 전에

안전을 위한 주의 사항	3
안전을 위한 주의 사항에 사용되는 기호	3
전원 관련	4
설치 관련	5
사용 관련	6
청소 관련	7

준비

단자 설명	8
-------	---

연결 및 사용하기

캐비닛 취급 주의사항	9
캐비닛 설치하기	10
spacer-eva 장착하기	10
보호용 브라켓 제거하기	10
전원 케이블 연결하기전 보호캡 내리기	11
가장 상단에 설치되는 캐비닛 상단 도킹 단자 조작하기	11

캐비닛과 연결하기	12
설치 대수별 지원 해상도	13
전원 케이블 연결하기	14

제품규격

제품사양	15
------	----

기타 정보

유상 서비스(고객 비용 부담)에 대한 책임	16
제품 고장이 아닌 경우	16
소비자 과실로 고장이 난 경우	16
그 밖의 경우	16
라이선스	17





CHAPTER 01







사용하기 전에

안전을 위한 주의 사항

사용자의 안전을 지키고 재산상의 손해를 막기 위한 내용입니다. 반드시 잘 읽고 제품을 올바르게 사용해 주세요.









안전을 위한 주의 사항에 사용되는 기호

기호	명칭	의미
	경고	지키지 않았을 경우 사용자가 사망하거나 중상을 입을 수 있습니다.
	주의	지키지 않았을 경우 사용자가 부상을 당하거나 재산상의 손해를 입을 수 있습니다.
	금지	행위 금지 표시로 하지 말아야 할 항목을 강조하여 나타냅니다.
	지시	강제 지시 표시로 꼭 따라야 할 항목을 강조하여 나타냅니다.





기호	의미	기호	의미
	제품 내부에 고전압이 흐르므로 내부 고전압 부품과의 접촉으로 위험이 발생할 수 있음을 표시합니다.		AC 전압: 이 기호가 표시된 정격 전압은 AC 전압임을 나타냅니다.
	이 기호는 제품 사용 및 유지 보수에 대한 자료가 포함되어 있음을 나타냅니다.		DC 전압: 이 기호가 표시된 정격 전압은 DC 전압임을 나타냅니다.
	Class II 제품: 이 기호는 안전 접지가 필요 없는 제품임을 나타냅니다. 벽면 콘센트에 연결하여 사용하는 제품에 이 기호가 없는 경우 반드시 접지하여 사용하세요.		주의, 사용 시 사용 설명서를 읽으세요! 이 기호는 안전을 위해 사용 설명서를 읽을 것을 지시하고 있습니다.

전원 관련

경고

-  손상된 전원 케이블이나 플러그, 헐거운 콘센트는 사용하지 마세요.
감전, 화재가 발생할 수 있습니다.
-  하나의 콘센트에 여러 제품을 동시에 사용하지 마세요.
콘센트 이상 발열로 인한 화재의 원인이 됩니다.
-  전원 플러그를 뽑을 때나 끼울 때 젖은 손으로 만지지 마세요. 감전의 위험이 있습니다.
-  전원 케이블을 무리하게 구부리거나 잡아당기지 마세요. 또한 무거운 물건에 눌리지 않도록 주의 하세요.
코드가 손상되어 화재, 감전의 원인이 됩니다.
-  전원 케이블이나 제품을 열기구에 가까이 닿지 않게 하세요.
화재, 감전의 원인이 될 수 있습니다.
-  전원 플러그가 흔들리지 않도록 안쪽 끝까지 정확히 꽂아주세요.
접속이 불안정한 경우는 화재의 원인이 됩니다.
-  반드시 접지된 콘센트에 전원 플러그를 연결하세요.(절연 1종 기기에 한함)
전기적 쇼크(감전) 및 상해를 입을 수 있습니다.
-  전원 플러그의 핀 부위 또는 콘센트에 먼지 등이 묻어 있을 때에는 마른 천으로 깨끗이 닦아주세요.
화재의 원인이 될 수 있습니다.

주의

-  제품을 사용하는 중에 전원 케이블을 뽑지 마세요.
전기 충격으로 인해 제품이 손상될 수 있습니다.
-  전원 케이블은 당사에서 공급하는 정품만 사용하세요. 그리고 다른 제품에는 사용 하지 마세요.
화재, 감전의 원인이 될 수 있습니다.
-  전원 플러그는 조작하기 쉬운 곳에 두세요.
제품에 문제가 발생했을 경우 전원 플러그를 뽑아서 완전히 전원을 차단 해야합니다.
-  전원 플러그를 콘센트에서 분리할 때에는 반드시 플러그를 잡고 분리해주세요.
감전, 화재가 발생할 수 있습니다.

설치 관련

⚠ 경고

- ⊘ 촛불, 모기향, 담뱃불 등을 제품 위에 올려놓거나 열기구와 가까운 곳에 설치하지 마세요.
화재의 위험이 있습니다.
- ⊘ 통풍이 잘 되도록 설치하세요.
내부 온도 상승으로 인한 화재의 원인이 될 수 있습니다.
- ⊘ 흔들리는 선반 위나 경사진 장소 등 불안정한 장소 및 진동이 심한 곳에는 설치하지 마세요.
 - 제품이 떨어져 고장이 나거나 다칠 수 있습니다.
 - 진동이 많은 곳에서 제품을 사용하면 고장이 나거나 화재의 위험이 있습니다.
- ⊘ 직사광선에 노출된 곳, 화기 및 난로와 같은 뜨거운 물건을 가까이 놓지 마세요.
제품 수명의 단축 및 화재의 위험이 있습니다.
- ⊘ 어린아이의 손이 닿는 낮은 곳에 설치하지 마세요.
어린이가 놀다가 건드리면 제품이 떨어져 다칠 수 있습니다.
- ⊘ 콩기름 등과 같은 식용 기름성분은 제품의 파손 및 변형을 유발할 수 있으므로, 주방 또는 조리대 근처에는 설치하지 마세요.
- ⓘ 벽걸이 부착 공사는 전문업체에 맡기세요.
 - 비 전문가에 의한 공사로 상해를 입을 수도 있습니다.
 - 반드시 지정된 볼박이 장치를 사용하세요.
- ⓘ 제품 설치 시 벽으로부터 일정거리를 두어 통풍이 잘되게 하세요.
내부 온도 상승으로 인한 화재의 원인이 될 수 있습니다.
- ⓘ 제품을 포장하는 비닐 포장지는 아이들의 손이 닿지 않도록 보관하세요.
아이가 잘못 사용할 경우엔 질식할 우려가 있습니다.
- ⓘ 먼지, 습기 (샤우나 등), 기름, 연기가 많은 곳이나 물(빗물)이 튀는 곳, 차량에는 설치하지 마세요.
화재, 감전의 위험이 있습니다.



- ⓘ LED Signage 제품 특성 상 제품을 설치할 때, 습기 제거 후 사용을 권장합니다.
 - 흡습으로 인한 손상을 방지하고, 최적 성능을 유지할 수 있습니다.
 - 습기 제거 방법은 별도로 제공되는 설치 매뉴얼을 참고하세요.
(설치 매뉴얼은 www.samsung.com/displaysolutions에서 다운로드 받을 수 있습니다.)

⚠ 주의

- ⊘ 제품 앞면을 바닥에 놓지 마세요.
제품의 화면 표시부가 손상될 수 있습니다.
- ⊘ 장식장 또는 선반 위에 설치할 때에는 제품 밑면의 앞쪽 끝 부분이 밖으로 나오지않게 하세요.
 - 제품이 떨어져 고장이 나거나 상해를 입을 수 있습니다.
 - 장식장 또는 선반은 반드시 제품 크기에 알맞은 것을 사용하세요.
- ⊘ 직사광선(햇빛)에 장시간 노출되면 화면 표시부 표면이 변색될 수 있습니다.
- ⓘ 제품을 들어서 옮길 때에는 화면 표시부를 만지지 말고, 두 명이상이 함께 드세요.
제품이 떨어지면 다치거나 제품이 고장 날 수 있습니다.
- ⓘ 제품을 놓을 때 살며시 놓으세요.
고장 및 상해를 입을 수 있습니다.
- ⓘ 일반 사용 조건이 아닌 특수한 장소에 설치된 제품은 주변 환경의 영향으로 심각한 품질 문제가 발생할 수 있으므로 설치 전 반드시 당사 서비스센터로 확인 후 설치하세요.
미세먼지가 많이 발생하는 곳, 화학 물질을 사용하는 곳,
온도가 너무 높거나 낮은 곳, 습기가 많은 곳, 장시간 연속적으로 사용하는 장소 등.

사용 관련

경고



-  제품 내부에 고전압이 흐르므로 사용자 임의로 절대 분리, 수리, 개조하지 마세요.
 - 화재, 감전사고의 원인이 됩니다.
 - 수리할 필요가 있을 때에는 서비스센터로 연락하세요.
-  제품을 떨어뜨리거나 외관이 파손된 경우에는 전원을 끄고 전원 케이블을 뽑으세요. 그리고 서비스센터로 연락하세요.

그대로 사용하면 화재, 감전의 원인이 됩니다.
-  제품 위에 무거운 물건이나 어린이가 좋아하는 장난감, 과자 등을 올려놓지 마세요.

어린이가 장난감, 과자 등을 내리려고 제품에 매달리다 물건이 떨어지거나 제품이 넘어져 다치거나 사망할 수 있습니다.
-  제품의 전원 케이블이나 신호 케이블만 잡고 이동 및 잡아끌지 마세요.

케이블 손상으로 고장 또는 감전, 화재가 발생할 수 있습니다.
-  전원 케이블이나 신호 케이블만 잡고 제품을 들거나 앞뒤, 좌우로 움직이지 마세요.

케이블 손상으로 고장 또는 감전, 화재가 발생할 수 있습니다.
-  테이블보나 커튼 등으로 통풍구가 막히지 않도록 하세요.

제품 내부 온도 상승으로 인한 화재의 원인이 될 수 있습니다.
-  제품 속(통풍구, 입출력 단자 등)에 젓가락, 동전, 머리카락 등의 금속물이나, 종이, 성냥 등의 불에 타기 쉬운 물건을 집어넣지 마세요.
 - 제품 내부에 물 또는 이물질이 들어갔을 때에는 반드시 제품의 전원을 끄고 전원 케이블을 빼세요. 그리고 서비스센터로 연락하세요.
 - 고장 및 감전, 화재의 위험이 있습니다.
-  제품 위에 꽃병, 화분, 음료수, 화장품, 약품 등 액체가 담긴 것이나 금속류를 올려놓지 마세요.
 - 제품 내부에 물 또는 이물질이 들어갔을 때에는 반드시 제품의 전원을 끄고 전원 케이블을 빼세요. 그리고 서비스센터로 연락하세요.
 - 고장 및 감전, 화재의 위험이 있습니다.
-  전원 플러그를 콘센트에 꽂은 상태에서 반대편 홈에 젓가락 등의 전도체를 넣지 마세요. 또한 콘센트에서 전원 플러그를 뺀 후 플러그의 핀을 바로 만지지 마세요.

감전의 위험이 있습니다.
-  제품을 옮길 때에는 전원 스위치를 끄고 전원 케이블 등 제품에 연결된 모든 선을 뽑아주세요.

코드가 손상되어 화재, 감전의 원인이 됩니다.
-  제품에서 이상한 소리, 타는 냄새, 연기가 나면 즉시 전원 케이블을 뽑고 서비스센터로 연락하세요.







감전, 화재가 발생할 수 있습니다.
-  천등, 번개가 칠 때에는 전원을 끄고 전원 케이블을 뽑으세요.

화재, 감전의 위험이 될 수 있습니다.
-  제품에 물건을 떨어뜨리거나, 충격을 주지 마세요.

화재, 감전의 원인이 될 수 있습니다.
-  가스가 셀 때에는 제품이나 전원 플러그를 만지지 말고 바로 환기시키세요.

불꽃을 일으키면 폭발, 화재의 위험이 있습니다.

주의

-  제품의 밝기가 밝으므로 충분한 거리를 두고 사용하세요.
 - 제품 화면을 너무 가까이에서 지속적으로 사용하면 시력이 나빠질 수 있습니다.
 - 권장 시청 거리 (픽셀 피치 x 3.5 m) 이상 떨어져서 시청하세요.
예시) IW008A의 경우 : 0.84 x 3.5 m = 최소 2.9 m 이상 띄운 거리에서 시청
-  제품 주위에서 가습기, 조리대 등을 사용하지 마세요.
화재, 감전의 원인이 될 수 있습니다.
-  제품을 장시간 켜 두었을 때에는 뜨거우므로 만지지 마세요.
-  제품 위에 무거운 물건을 올려놓지 마세요.
고장 및 상해를 입을 수 있습니다.
-  집을 비우는 등 제품을 오랜 시간 사용하지 않을 때에는 전원 케이블을 콘센트에서 뽑아주세요.
먼지가 쌓여 열 또는 불이 나거나, 감전, 누전으로 인한 화재의 원인이 됩니다.
-  소형 액세서리는 어린이의 손이 닿지 않게 보관하세요.
-  가연성 스프레이, 인화성 물질 등을 제품과 가까운 곳에서 사용하거나 보관하지 마세요.
폭발, 화재의 위험이 있습니다.

청소 관련

제품 전면에 LED 구조가 노출되어 있어 손으로 만질 경우 LED 소자가 떨어지거나 파손될 수 있으니 주의하세요.

외관 청소가 필요할 때에는 당사에서 제공된 부드러운 천으로 약하게 닦으세요. 외관 청소를 위한 상세 가이드는 설치 매뉴얼을 참고하세요.

(설치 매뉴얼은 www.samsung.com/displaysolutions에서 다운로드 받을 수 있습니다.)

제품 내부청소가 필요할 때에는 반드시 서비스센터에 문의하세요. (유료)





CHAPTER 02

준비

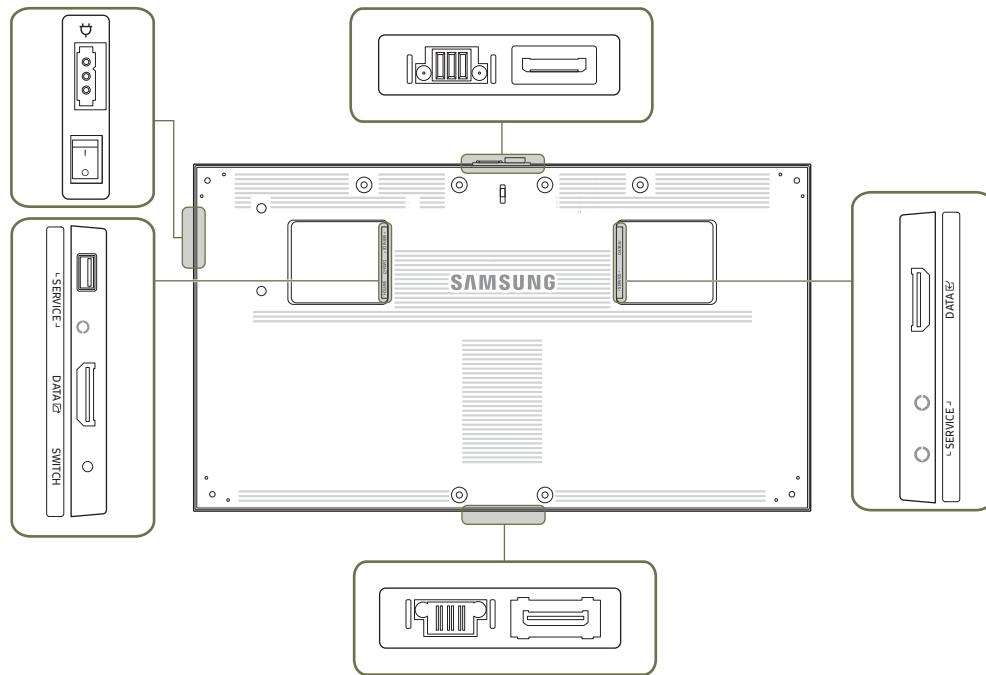
단자 설명

 제품에 따라 색상 및 형상이 다를 수 있으며 규격내용은 성능개선을 위해 예고 없이 변경될 수 있습니다.

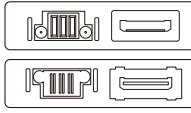
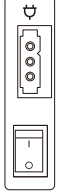

각부	설명
SERVICE	서비스 전용 단자입니다.
DATA 	다음 캐비닛의 DATA  단자에 연결할 때 사용합니다. 단, 상하 도킹 시에는 사용하지 않습니다.
SWITCH	공장 출하 상태(5초간 누름) 또는 공장 초기화 상태(10초간 누름)로 되돌릴 때 사용합니다.
DATA 	인터페이스 젠더 또는 이전 캐비닛의 DATA  단자에 연결하여 영상 데이터를 수신할 때 사용합니다. 단, 상하 도킹 시에는 사용하지 않습니다.
	캐비닛의 위/아래 도킹 단자로, 전원 연결 및 데이터를 주고받습니다.
	<ul style="list-style-type: none"> 외부 전원 연결 단자입니다. 외부 전원 연결 시 보호캡을 아래로 내려 외부 전원선을 연결하세요. ⚠ 도킹시에는 조작하지 마세요.

CHAPTER 03

연결 및 사용하기

캐비닛 취급 주의사항

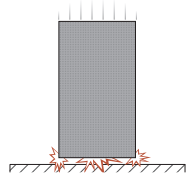

[외부 충격, 낙하 주의]
보호용 브라켓을 제거한 후에는 제품에 충격 또는 진동을 주거나 떨어뜨리지 않도록 주의하세요.

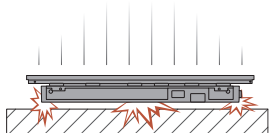

[LED 파손 주의]
제품을 눕혀둔 상태에서 충격을 주거나 진동되지 않도록 주의하세요.

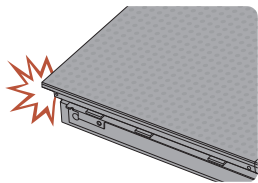

[모서리 손상 주의]
특히 캐비닛의 모서리가 손상되지 않도록 주의하세요.

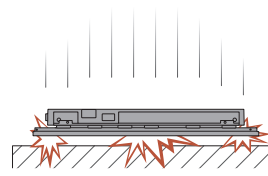

[LED 파손 주의]
제품의 보호용 브라켓을 제거한 후에는 절대 LED 면을 바닥 방향으로 놓지 마세요.

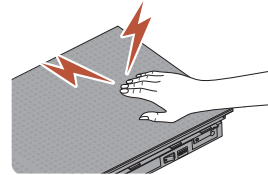

[정전기에 의한 LED 파손 주의]
정전기 방지 장갑을 끼지 않고 제품을 만지지 마세요.
• 제품을 만질 때에는 반드시 정전기 방지 장갑을 끼세요.

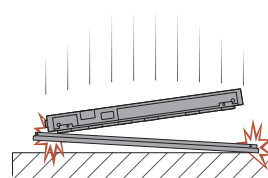

[LED 파손 주의]
제품을 들어 올릴 경우 모듈 프레임과 본체 프레임이 분리되지 않도록 주의하세요.

캐비닛 설치하기

- 반드시 전문 설치 업체를 통해 설치하세요. 설치 관련 문의 사항은 구입처로 문의하세요.
- 캐비닛은 제조사에서 제공하는 Frame KIT를 사용하여 설치하세요.
Frame KIT 설치에 대한 자세한 방법은 Frame KIT와 함께 제공되는 사용 설명서를 참고하세요.
- 삼성전자는 사용자가 제품을 직접 설치하여 발생한 어떠한 제품 손상이나 사용자 또는 다른 사람의 부상에 대해 책임을 지지 않습니다.

spacer-eva 장착하기

설치하기 전에 제품 후면 삼성로고 근처에 spacer-eva를 장착하세요.

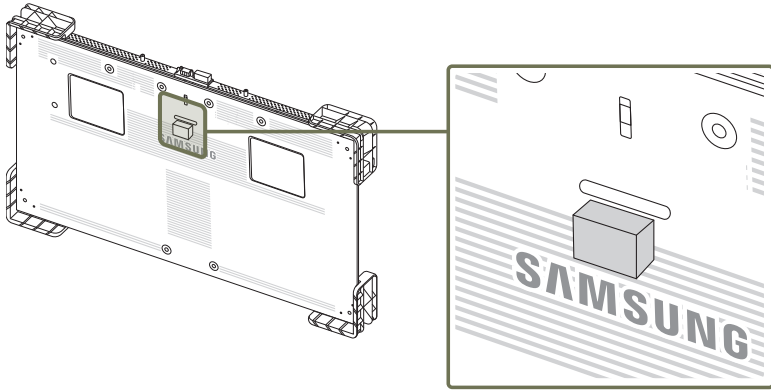

보호용 브라켓 제거하기

설치 전 보호용 브라켓을 제거하세요.

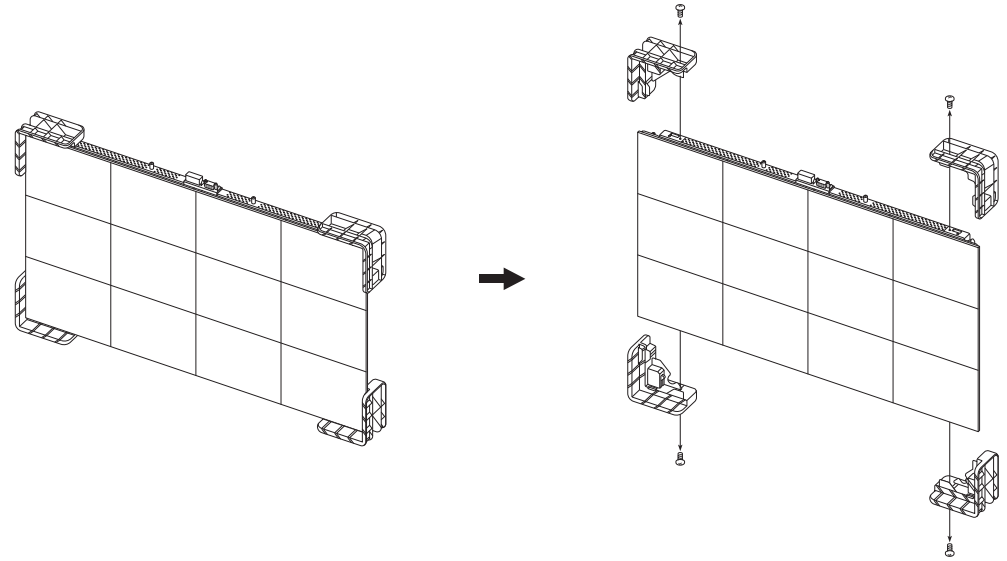

전원 케이블 연결하기전 보호캡 내리기

전원 케이블을 연결하는 캐비닛은 설치 전에 보호캡을 아래로 내려주세요.

⚠ AC 전원 연장 케이블을 연결하는 경우에만 보호캡을 아래로 내리세요. 보호캡 내부에 AC 전원 입력을 선택하는 스위치가 있어 잘못 조작할 경우 오동작으로 제품 불량 원인이 될 수 있습니다.

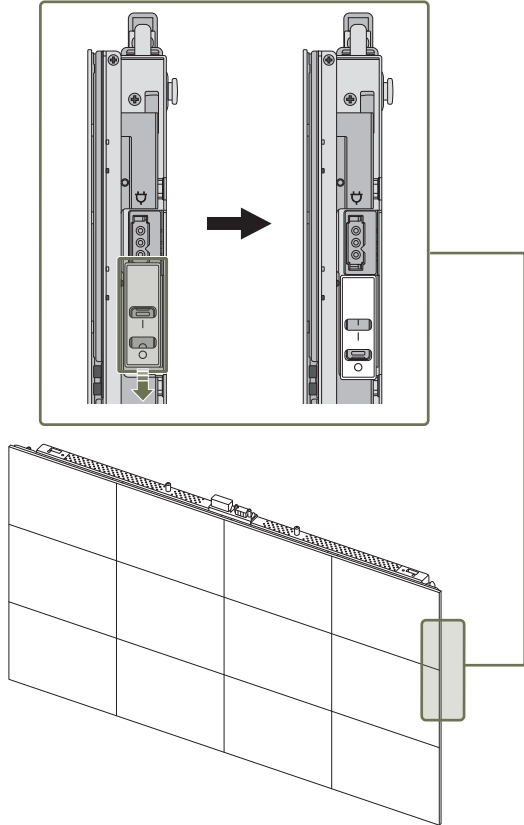

가장 상단에 설치되는 캐비닛 상단 도킹 단자 조작하기

자세한 사항은 설치가이드를 참조하세요.

- 1**

패킹 쿠션위에 세트를 올려놓고 본체프레임과 모듈프레임을 분리하세요.
- 2**

분리된 본체 프레임의 상단 도킹 단자의 나사를 분리하여 아래로 내린 다음 나사를 다시 체결하세요.
- 3**

모듈 프레임에 본체 프레임을 다시 조립하세요.

캐비닛과 연결하기

설치된 캐비닛에 영상 신호 전달을 위해 S-Box(SNOW-AAE)와 캐비닛을 연결하세요.

- S-Box와 외부기기를 연결한 후, S-Box와 캐비닛을 연결하세요.
- 캐비닛의 전원을 연결하기 전에 먼저 I/G Card와 캐비닛을 연결하세요.
- S-Box 1개에는 한 종류의 LED 피치 캐비닛만 연결하세요. 다른 캐비닛을 연결하면 비정상적인 화질이 출력될 수 있으므로, 다른 LED 피치 캐비닛을 혼용하여 사용하지 마세요.

예) 4 x 4 배치

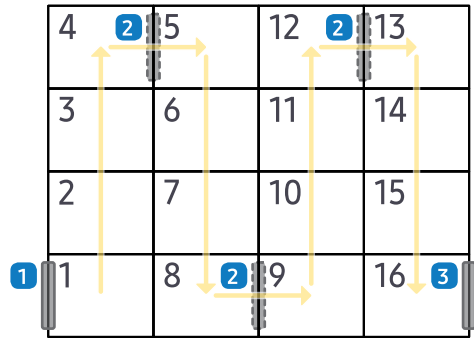

1 S-Box → I/G 카드 → 첫번째 캐비닛 연결방법

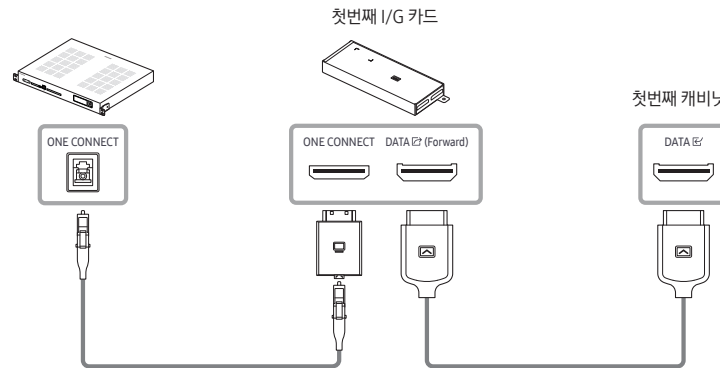

2 좌우로 배치된 캐비닛 연결방법

이미지 기준으로 네번째 → 다섯번째, 여덟번째 → 아홉번째, 열두번째 → 열세번째 캐비닛 연결방법

네번째, 여덟번째, 열두번째 캐비닛 다섯번째, 아홉번째, 열세번째 캐비닛

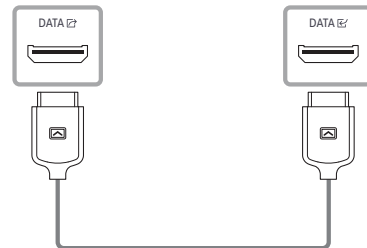

3 마지막 캐비닛 → I/G 카드 → S-Box

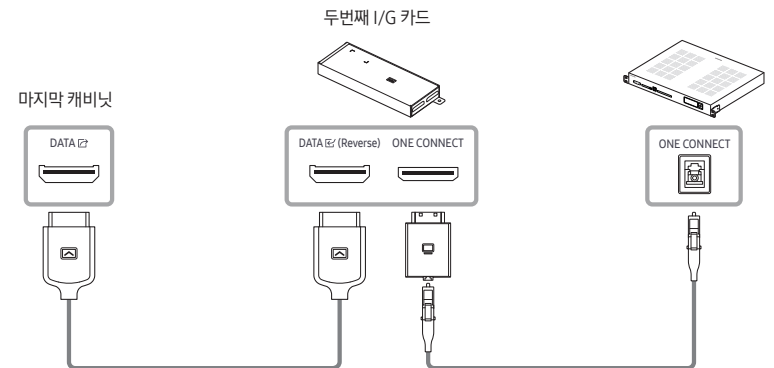

설치 대수별 지원 해상도

해상도	480 x 270	640 x 360	960 x 540	1920 x 1080	3840 x 2160	7680 x 4320 (8K)
IW008A	-	-	1	2 x 2	4 x 4	8 x 8
IW012A	-	1	-	3 x 3	6 x 6	12 x 12
IW016A	1	-	2 x 2	4 x 4	8 x 8	16 x 16

 S-Box(SNOW-AAE) 1대 당 ONE CONNECT 단자 8개가 내장되어 있어서 최대 8K 해상도를 지원합니다.

 8K 해상도를 초과하는 경우에는 S-Box(SNOW-AAE)를 추가하여 구성해야 합니다.

전원 케이블 연결하기

- 전원 케이블은 모든 케이블 연결이 완료된 후 연결하세요.
- 외부기기를 연결하기 전에 전원 케이블이 연결되어 있다면 분리하세요.
- 모델에 따라 AC 전원 케이블을 제공하지 않을 수 있습니다. 구입을 원하시면 구매한 판매점에 문의하세요.

⚠ 전원 연결 시 주의사항

110V, 220V 전원 사용 시 최대 6대 캐비닛까지만 전원 연결을 허용합니다.

(자세한 사항은 설치가이드를 참조하세요.)

- ✎ 권장 수량을 초과하여 연결하면 과전류로 인해 전원 차단기가 내려가거나 제품이 손상될 수 있으니 반드시 권장 수량 이하로 연결하세요.
- ✎ 삼성전자는 권장 수량을 초과하여 발생하는 문제에 대해 책임지지 않습니다.

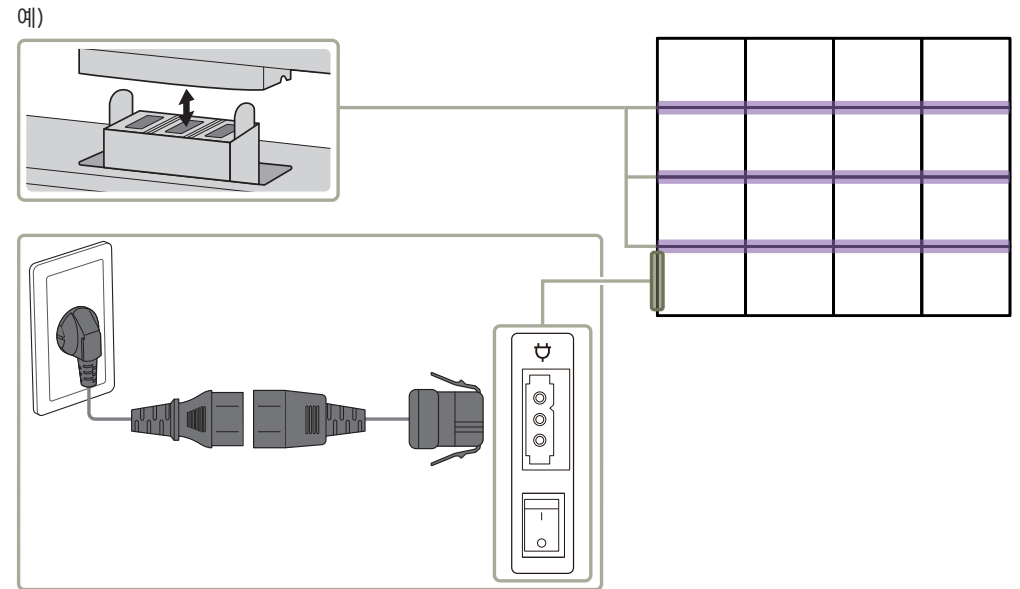

CHAPTER 04

제품규격

제품사양

모델명		IW008A	IW012A	IW016A
캐비닛	픽셀 피치	0.84 mm	1.26 mm	1.68 mm
	LED 픽셀 구성	Flip Chip LED		
	픽셀 (가로 x 세로)	960 x 540 개	640 x 360 개	480 x 270 개
	화면비율 (폭:높이)	16:9 (806.4 x 453.6)		
동기	Refresh rate	3840Hz/7680Hz 7680Hz는 일부 모델에서 지원되지 않을 수 있습니다.		
	Video Frame rate	50/60Hz		
전원전압		AC100-240V~ 50/60Hz 국가에 따라 규정된 전압이 다를 수 있으니 제품 뒷면의 라벨을 참조하세요.		
환경 조건	작동	온도: 0 °C ~ 40 °C (32 °F ~ 104 °F) 습도: 10 % ~ 80 %, 비액화		
	저장	온도: -20 °C ~ 45 °C (-4 °F ~ 113 °F) 습도: 5 % ~ 95 %, 비액화 * 제품의 포장 박스를 개봉하기 전 상태 기준입니다.		

플러그 앤 플레이 가능

이 모니터는 어떠한 플러그 앤 플레이 호환 시스템에도 설치할 수 있습니다. 모니터와 PC 시스템의 상호 데이터 교환으로 모니터 설정을 최적화하도록 합니다. 원한다면 사용자가 다른 설정을 선택할 수 있지만 대부분의 경우 모니터 설치는 자동으로 이루어집니다.

자세한 제품 스펙 정보는 삼성전자 홈페이지를 참조하시기 바랍니다.

CHAPTER 05

기타 정보

유상 서비스(고객 비용 부담)에 대한 책임

 서비스 신청 시, 다음과 같은 경우는 무상 서비스 기간 내라도 유상 처리됩니다.

제품 고장이 아닌 경우

기구 세척, 조정, 사용 설명, 설치 등

- 사용법 설명을 요구하거나, 분해하지 않고 간단히 조절하는 경우
- 인터넷, 안테나, 유선번호 등 외부 환경에 의한 문제
- 구입 제품의 초기 설치 이후, 추가로 제품을 연결하거나 재연결을 하는 경우
- 제품의 이동, 이사 등으로 인해 재설치하는 경우
- 다른 회사 제품으로 인해 사용설명을 요청하는 경우
- 네트워크 및 타사 프로그램의 사용설명을 요청하는 경우
- 제품 관련 소프트웨어의 설치 및 설정을 요청하는 경우
- 제품 내부의 먼지나 헤드 등의 세척 및 이물을 제거한 경우
- 홈쇼핑, 인터넷 등에서 제품 구입 후 설치를 추가 요청하는 경우

소비자 과실로 고장이 난 경우

소비자의 취급 부주의 및 잘못된 수리로 인해 고장이 난 경우

- 외부 충격이나 떨어뜨림 등에 의해 고장이나 손상이 난 경우
- 당사에서 지정하지 않은 소모품, 별매품 사용으로 고장이 난 경우
- 삼성전자(주) 서비스 위탁업체 기사 및 협력사 기사가 아닌 사람이 수리하여 고장이 난 경우
- 고객이 직접 개조, 수리를 한 후 고장이 난 경우
- 전기 용량을 틀리게 사용하여 고장이 난 경우
- 사용 설명서 내의 "주의 사항"을 지키지 않아 고장이 난 경우

그 밖의 경우

- 천재지변(낙뢰, 화재, 지진, 풍수해 등)에 의해 고장이 난 경우
 - 소모성 부품의 수명이 다한 경우(배터리, 토너, 형광등, 헤드, 진동자, 램프류, 필터류, 리본 등)
-  제품 고장이 아닌데도 서비스를 요청하면 서비스 요금을 받게 되므로 반드시 사용 설명서를 먼저 읽어주시시오.

라이선스

Open Source License Notice

Some software components of this product incorporate source code covered under the GNU General Public License (GPL), the GNU Lesser General Public License (LGPL) etc.

You may obtain the complete Corresponding Source code from us for a period of three years after our last shipment of this product.

If you want to obtain the complete Corresponding Source code in the physical medium such as CD-ROM, the cost of physically performing source distribution may be charged.

You may find a copy of the source at following website.

<http://opensource.samsung.com>

http://software-dl.ti.com/processor-sdk-linux/esd/AM335X/latest/exports/software_manifest.htm
