

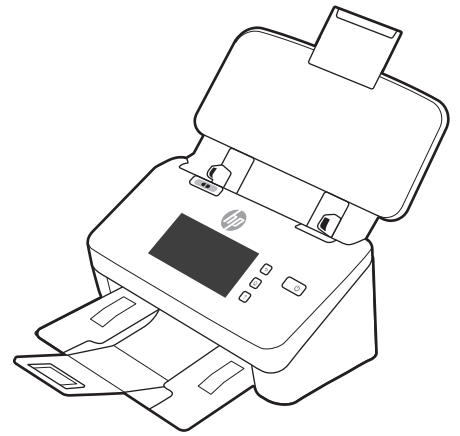

HP ScanJet Pro 2000 s2, 3000 s4, N4000 snw1  
HP ScanJet Enterprise Flow 5000 s5, 7000 s3, N7000 snw1

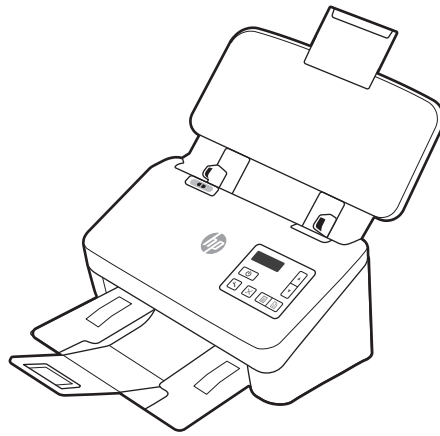
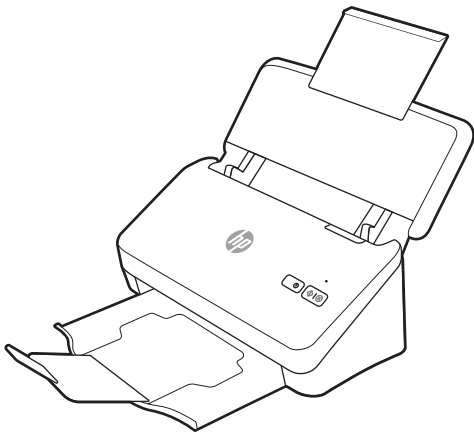

2000 s2 3000 s4 N4000 snw1 5000 s5 7000 s3 N7000 snw1

EN Installation Guide

FR Guide d'installation

ES Guía de instalación

PT Guia de instalação

מדריך התקנה HE

ES Lea esto primero



[www.register.hp.com](http://www.register.hp.com)



[www.hp.com/support/sj2000s2](http://www.hp.com/support/sj2000s2)  
[www.hp.com/support/sj3000s4](http://www.hp.com/support/sj3000s4)  
[www.hp.com/support/sjn4000snw1](http://www.hp.com/support/sjn4000snw1)

[www.hp.com/support/sjflow5000s5](http://www.hp.com/support/sjflow5000s5)  
[www.hp.com/support/sjflow7000s3](http://www.hp.com/support/sjflow7000s3)  
[www.hp.com/support/sjflown7000snw1](http://www.hp.com/support/sjflown7000snw1)

1

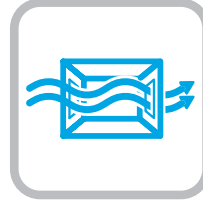
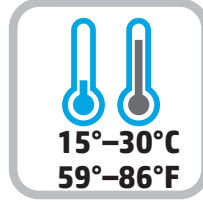

EN Select a sturdy, well-ventilated, dust-free area, away from direct sunlight to position the scanner.

FR Choisissez un support solide et un endroit propre, bien aéré et à l'abri du rayonnement direct du soleil pour placer votre scanner.

ES Busque una superficie sólida en un lugar bien ventilado, sin polvo y alejado de la luz solar directa para colocar el escáner.

PT Escolha um local firme, bem ventilado, sem poeira e longe da exposição direta à luz do sol para instalar o scanner.

הצב את הסורק באזור יציב, מאוורר ונקי מאבק, הרחק מאור שמש ישיר. HE

2

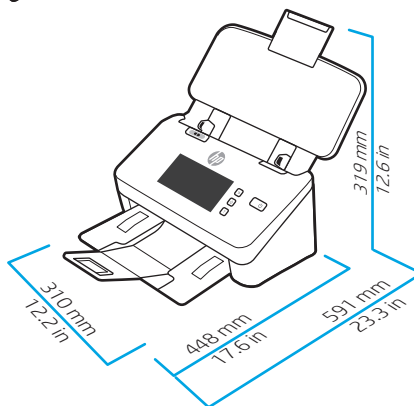
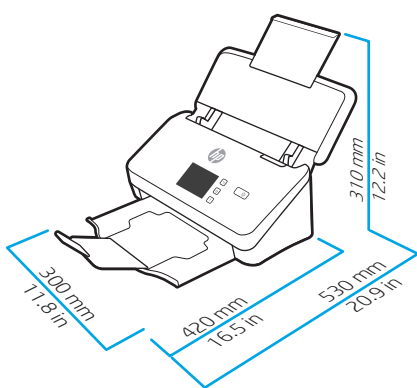
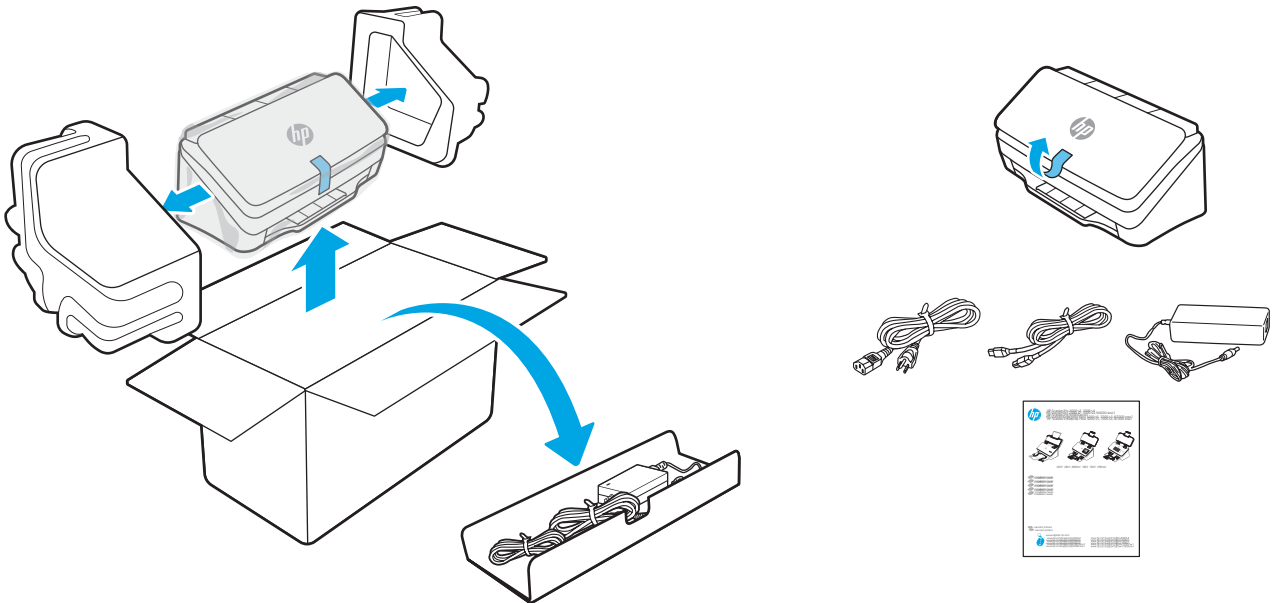

EN Remove all tape and packing material from the scanner.

FR Retirez le ruban adhésif et les matériaux d'emballage du scanner.

ES Retire toda la cinta y el material de embalaje del escáner.

PT Remova todas as fitas e o material de embalagem do scanner.

הסר את כל הסרטים וחומרי האריזה מהסורק. HE

3

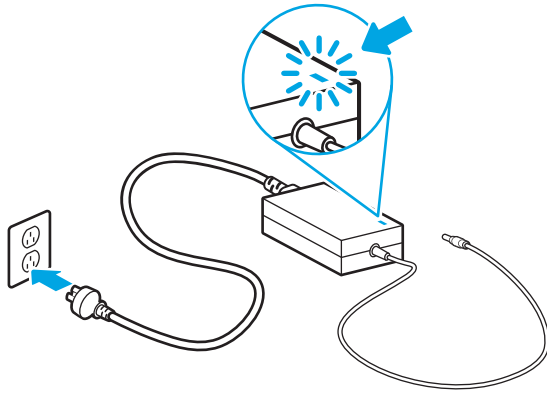

EN

Connect the power cable to the power supply and connect the power supply cable into a power outlet or surge protector

**CAUTION:** The scanner uses 100–240 V and 50/60 Hz. To prevent damage to the scanner, use only the power cable that is provided with the scanner.

FR

Branchez le câble au module d'alimentation puis branchez le câble d'alimentation à une prise de courant ou à un dispositif de protection contre les surtensions.

**ATTENTION :** Le scanner emploie une tension de 100 à 240 V et une fréquence de 50/60 Hz. Afin d'éviter d'endommager le scanner, utilisez uniquement le cordon d'alimentation fourni avec le scanner.

ES

Conecte el cable a la fuente de alimentación y, seguidamente, enchufe el cable de la fuente de alimentación a un tomacorriente o protector de sobrevoltaje.

**PRECAUCIÓN:** El escáner utiliza 100–240 V y 50/60 Hz. Para evitar ocasionar daños al escáner, utilice solo el cable de alimentación que se proporciona con este.

**ADVERTENCIA:** Para evitar ocasionar daños en el producto, en áreas en las que se utilice 110 V y 220 V, verifique el voltaje del enchufe.

PT

Conecte a fonte de alimentação ao cabo correspondente e conecte esse cabo a uma tomada elétrica ou estabilizador.

**CUIDADO:** O scanner usa 100–240 V e 50/60 Hz. Para evitar danos ao scanner, use somente o cabo de alimentação fornecido com ele.

**AVISO:** Para impedir ocasionar danos ao produto, em áreas onde 110 V e 220 V estiverem em uso, verifique a tensão da tomada.

חבר את כבל המתח לספק המתח ולאחר מכן חבר את הכבל של ספק המתח לשקע החשמל או להתקן אל-פסק.

**זהירות:** הסורק פועל עם 100–240 V ו-50/60 Hz. כדי למנוע בוק לסורק, יש להשתמש אך ורק בכבל המתח שסופק עם המדפסת.

HE

4

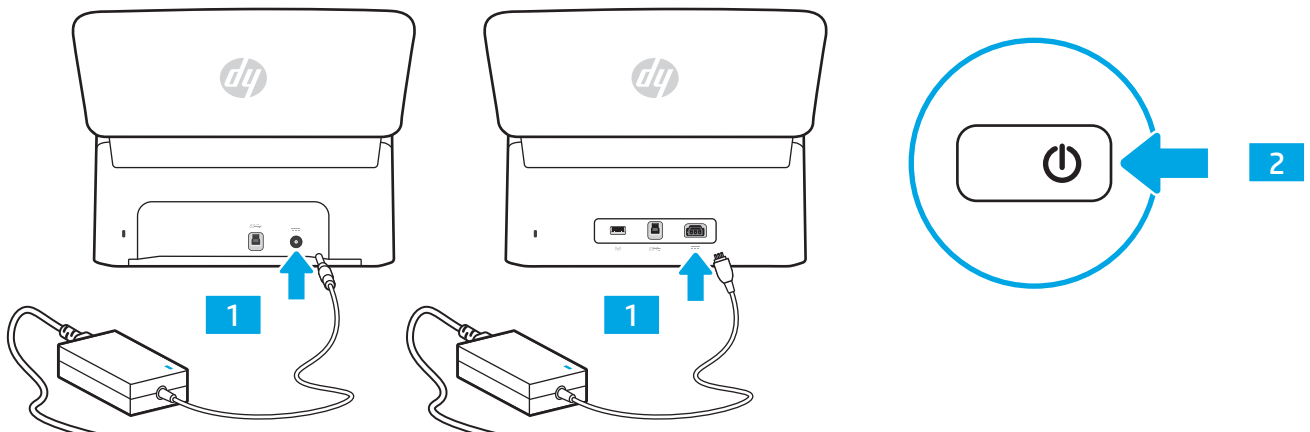

EN

If the green LED is on, plug the power supply into the back of the scanner (1) and then press the Power button (2).

FR

Si le voyant vert est allumé, branchez l'alimentation au dos du scanner (1), puis appuyez sur le bouton Alimentation (2).

ES

Si el indicador LED verde está encendido, conecte la fuente de alimentación en la parte posterior del escáner (1) y pulse el botón de encendido (2).

PT

Se o LED verde estiver aceso, conecte a fonte de alimentação à parte de trás do scanner (1) e pressione o botão Liga/Desliga (2).

אם הנורית הירוקה דולקת, חבר את ספק המתח לחלקו האחורי של הסורק (1), ולאחר מכן לחץ על לחצן ההפעלה/כיבוי (2).

HE



### EN **Option 1: USB connection directly between the scanner and the computer**

- **Windows®:** Do not connect the USB cable until prompted during the software installation in the next step.
- **macOS:** Connect the USB cable now.

### FR **Option 1 : Connexion USB directement entre le scanner et l'ordinateur**

- **Windows® :** Ne branchez pas le câble USB tant que vous n'y êtes pas invité durant l'installation du logiciel à l'étape suivante.
- **MacOS :** Branchez le câble USB maintenant.

### ES **Opción 1: conexión USB directa entre el escáner y el equipo**

- **Windows®:** no conecte el cable USB hasta que se le indique durante la instalación del software en el siguiente paso.
- **macOS:** conecte ahora el cable USB.

### PT **Opção 1: Conexão USB direta entre o scanner e o computador**

- **Windows®:** não conecte o cabo USB até que seja solicitado a fazê-lo durante a instalação do software na próxima etapa.
- **macOS:** conecte o cabo USB agora.

### אפשרות 1: חיבור USB ישיר בין הסורק למחשב

- **Windows®:** אין לחבר את כבל ה-USB עד שמופיעה בקשה לעשות זאת במהלך התקנת התוכנה, בשלב הבא.
- **macOS:** חבר כעת את כבל ה-USB.

### EN **Option 2: Wireless network connection (N4000 snw1 and N7000 snw1 models)**

**NOTE:** N4000 snw1 and N7000 snw1 models support wireless network connection by default.

Before setting up your wireless connection, verify that the wireless access point is working correctly. Make sure that the scanner, router, and computer are all turned on and that the computer is connected to the same wireless network you want to connect the scanner to.

**NOTE:** Do not connect the USB or network cable to the scanner.

Use touchscreen control panel to set up wireless network connection:

1. Finish initial language setup on the control panel.
2. When prompted, select your network name from the list of available wireless networks, or enter the network name if it is not listed.
3. Use the keyboard to enter the passphrase, and then touch the **Enter** button.
4. Wait while the scanner establishes a network connection. If the network connection has not been established, wait a few more minutes and try again.

### FR **Option 2 : Connexion aux réseaux sans fil (modèles N4000 snw1 et N7000 snw1)**

**REMARQUE :** Les modèles N4000 snw1 et N7000 snw1 prennent en charge la connexion réseau sans fil par défaut.

Avant de configurer votre connexion sans fil, vérifiez que le point d'accès sans fil fonctionne correctement. Assurez-vous que le scanner, le routeur et l'ordinateur sont tous sous tension et que l'ordinateur est connecté au réseau sans fil auquel vous souhaitez connecter le scanner.

**REMARQUE :** Ne connectez pas le câble USB ou le câble réseau au scanner.

Utilisez le panneau de commande à écran tactile pour configurer votre connexion réseau sans fil :

1. Terminez la configuration initiale de la langue sur le panneau de commande.
2. Lorsque vous y êtes invité, sélectionnez le nom de votre réseau dans la liste des réseaux sans fil disponibles ou entrez le nom du réseau s'il ne figure pas dans la liste.
3. Entrez la phrase secrète à l'aide du clavier, puis appuyez sur **Entrée**.
4. Patientez pendant que le scanner établit une connexion réseau. Lorsque la connexion réseau ne s'établit pas, attendez quelques minutes de plus et réessayez.

## ES **Opción 2: conexión a red inalámbrica (modelos N4000 snw1 y N7000 snw1)**

**NOTA:** los modelos N4000 snw1 y N7000 snw1 admiten la conexión a red inalámbrica por defecto.

Antes de configurar la conexión inalámbrica, verifique que el punto de acceso inalámbrico funcione correctamente. Asegúrese de que el escáner, el direccionador y el equipo estén encendidos y que el equipo esté conectado a la misma red inalámbrica a la que desea conectar el escáner.

**NOTA:** no conecte el cable USB o de red al escáner.

Use el panel de control con pantalla táctil para configurar la conexión a red inalámbrica:

1. Finalice la configuración inicial de idioma en el panel de control.
2. Cuando se lo soliciten, seleccione el nombre de la red de la lista de redes inalámbricas disponibles o introduzca el nombre de la red si no aparece en la lista.
3. Utilice el teclado para introducir la frase de contraseña y, a continuación, toque el botón **Intro**.
4. Espere mientras el escáner establece una conexión de red. Si la conexión de red no se ha establecido, espere unos minutos más e inténtelo de nuevo.

## PT **Opção 2: Conexão por rede sem fio (modelos N4000 snw1 e N7000 snw1)**

**NOTA:** Os modelos N4000 snw1 e N7000 snw1 oferecem suporte à conexão de rede sem fio por padrão.

Antes de configurar sua conexão sem fio, verifique se o ponto de acesso sem fio está funcionando corretamente. Verifique se o scanner, o roteador e o computador estão ligados e se o computador está conectado à mesma rede sem fio à qual você deseja conectar o scanner.

**NOTA:** Não conecte o cabo USB ou de rede ao scanner.

Use o painel de controle sensível ao toque para configurar a conexão de rede sem fio:

1. finalize a configuração do idioma inicial no painel de controle.
2. Quando solicitado, selecione o nome da rede na lista de redes sem fio disponíveis ou digite o nome da rede, caso ele não esteja na lista.
3. Use o teclado para inserir a senha e, em seguida, toque no botão **Enter**.
4. Aguarde enquanto o scanner estabelece uma conexão de rede. Se a conexão de rede não for estabelecida, aguarde mais alguns minutos e tente novamente.

## HE **אפשרות 2: חיבור לרשת אלחוטית (הדגמים N4000 snw1 ו-N7000 snw1)**

**הערה:** הדגמים N4000 snw1 ו-N7000 snw1 תומכים בחיבור רשת אלחוטי כברירת מחדל.

לפני הגדרת החיבור האלחוטי, יש לוודא שנקודת הגישה האלחוטית פועלת כראוי. ודא שהסורק, הכתב והמחשב מופעלים והמחשב מחובר לאותה הרשת האלחוטית שאליה ברצונך לחבר את הסורק.

**הערה:** אין לחבר את כבל ה-USB או כבל הרשת לסורק.

הגדר את החיבור לרשת האלחוטית באמצעות לוח הבקרה של מסך המגע:

1. סיים את הגדרת השפה הראשונית בלוח הבקרה.
2. כאשר תתבקש לעשות זאת, בחר את שם הרשת מתוך הרשימה של הרשתות האלחוטיות הזמינות, או הזן את שם הרשת אם הוא לא רשום.
3. הזן את משפט הסיסמה באמצעות לוח המקשים, ולאחר מכן גע בלחצן **Enter**.
4. המתן בזמן שהסורק יוצר חיבור לרשת. אם החיבור לרשת לא נוצר, המתן עוד כמה דקות ונסה שוב.

## EN **Option 3: Wired (LAN) network connection (N4000 snw1 and N7000 snw1 models)**

**NOTE:** Do not connect the USB cable to the scanner,

1. Connect the network cable to the LAN port on the back of the scanner. Wait a few minutes for the scanner to acquire a network address.
2. Finish initial language setup on the control panel.
3. Once the network connection is established, the Wired (LAN)  icon appears at the top left corner of the Home screen.

## FR **Option 3 : Connexion réseau filaire (LAN) (modèles N4000 snw1 et N7000 snw1)**

**REMARQUE :** Ne connectez pas le câble USB au scanner,

1. Branchez le câble réseau au port LAN situé à l'arrière du scanner. Attendez quelques minutes que le scanner acquière une adresse réseau.
2. Terminez la configuration initiale de la langue sur le panneau de commande.
3. Une fois la connexion réseau établie, l'icône de réseau filaire (LAN)  s'affiche dans le coin supérieur gauche de l'écran d'accueil.

ES

### Opción 3: conexión a red por cable (LAN) (modelos N4000 snw1 y N7000 snw1)

**NOTA:** No conecte el cable USB al escáner.

1. Conecte el cable de red al puerto LAN de la parte posterior del escáner. Espere unos minutos a que el escáner obtenga la dirección de red.
2. Finalice la configuración inicial de idioma en el panel de control.
3. Una vez establecida la conexión de red, el icono de configuración por cable (LAN)  aparecerá en la esquina superior izquierda de la pantalla de inicio.

PT

### Opção 3: Conexão por rede com fio (LAN) (modelos N4000 snw1 e N7000 snw1)

**NOTA:** Não conecte o cabo USB ao scanner.

1. Conecte o cabo de rede à porta LAN na parte traseira do scanner. Aguarde alguns minutos até o scanner adquirir um endereço de rede.
2. finalize a configuração do idioma inicial no painel de controle.
3. Assim que a conexão de rede for estabelecida, o ícone Com fio (LAN)  será exibido no canto superior esquerdo da tela Inicial.

### אפשרות 3: חיבור לרשת LAN קווית (הדגמים N4000 snw1 ו-N7000 snw1)

HE

**הערה:** אין לחבר את כבל ה-USB לסורוק,

1. חבר את כבל הרשת ליציאת ה-LAN בחלק האחורי של הסורוק. המתן כמה דקות עד שהסורוק יקבל כתובת רשת.
2. סיים את הגדרת השפה הראשונית בלוח הבקרה.
3. לאחר שנוצר חיבור לרשת, סמל החיבור הקווי (LAN)  מופיע בפינה השמאלית העליונה של מסך הבית.

6



EN

### Download and install software from scanner support website

1. Go to [www.hp.com/support](http://www.hp.com/support).
2. Select **Software and Drivers**.
3. Download the software for your scanner model and operating system.
4. Launch the software file from the folder where the file was saved.
5. Follow the onscreen instructions to install the software.
6. When prompted to select a connection type, select the appropriate option for the connection you made in the previous step.

FR

### Télécharger et installer le logiciel à partir du site Web d'assistance du scanner

1. Rendez-vous à la page [www.hp.com/support](http://www.hp.com/support).
2. Sélectionnez **Pilotes et logiciels**.
3. Téléchargez le logiciel adapté à votre modèle de scanner et à votre système d'exploitation.
4. Lancez le fichier du logiciel à partir du dossier dans lequel il a été enregistré.
5. Suivez les instructions à l'écran pour installer le logiciel.
6. Lorsque vous êtes invité à sélectionner un type de connexion, sélectionnez l'option appropriée pour la connexion créée à l'étape précédente.

ES

### Descarga e instalación del software desde el sitio web de soporte del escáner

1. Vaya a [www.hp.com/support](http://www.hp.com/support).
2. Seleccione **Software y controladores**.
3. Descargue el software para su modelo de escáner y sistema operativo.
4. Inicie el archivo de software desde la carpeta en la que lo guardó.
5. Siga las instrucciones en la pantalla para instalar el software.
6. Cuando le soliciten que seleccione un tipo de conexión, seleccione la opción correspondiente para el tipo de conexión que realizó en el paso anterior.

PT **Faça o download e instale o software do site de suporte do scanner**

1. Acesse [www.hp.com/support](http://www.hp.com/support).
2. Selecione **Software e Drivers**.
3. Faça o download do software para seu modelo de scanner e sistema operacional.
4. Inicie o arquivo de software a partir da pasta em que ele foi salvo.
5. Siga as instruções exibidas na tela para instalar o software.
6. Quando a seleção de um tipo de conexão for solicitada, selecione a opção apropriada para a conexão feita na etapa anterior.

**הורד את התוכנה מאתר התמיכה של הסורק והתקן אותה**

HE

1. עבור אל [www.hp.com/support](http://www.hp.com/support).
2. בחר את האפשרות **מנהלי התקן ותוכנות**.
3. הורד את התוכנה המיועדת לדגם הסורק ולמערכת ההפעלה שלך.
4. הפעל את קובץ התוכנה מהתיקייה שבה הקובץ נשמר.
5. התקן את התוכנה בהתאם להוראות המופיעות על המסך.
6. כאשר מופיעה בקשה לבחור סוג חיבור, בחר את האפשרות המתאימה לחיבור שיצרת בשלב הקודם.

7



EN For more information, refer to the scanner User Guide, or visit [www.hp.com/support](http://www.hp.com/support).

FR Pour plus d'informations, reportez-vous au guide d'utilisation du scanner ou rendez-vous sur le site [www.hp.com/support](http://www.hp.com/support).

ES Para obtener más información, consulte la Guía del usuario del escáner o visite [www.hp.com/support](http://www.hp.com/support).

PT Para obter mais informações, consulte o Guia do Usuário do scanner ou acesse [www.hp.com/support](http://www.hp.com/support).

לקבלת מידע נוסף, עיין במדריך למשתמש של הסורק, או בקר בכתובת [www.hp.com/support](http://www.hp.com/support).

HE

© Copyright 2020 HP Development Company, L.P.

Reproduction, adaptation or translation without prior written permission is prohibited, except as allowed under the copyright laws.

The information contained herein is subject to change without notice.

The only warranties for HP products and services are set forth in the express warranty statements accompanying such products and services. Nothing herein should be construed as constituting an additional warranty. HP shall not be liable for technical or editorial errors or omissions contained herein.

Edition 1, 4/2020

### Trademark Credits

Windows® is a U.S. registered trademark of Microsoft Corporation.

macOS is a trademark of Apple Inc., registered in the U.S. and other countries.

### Regulatory Information

Additional regulatory information about your scanner can be found in the Warranty and Legal Guide.

Regulatory Model Identification Number: For regulatory identification purposes your product is assigned a Regulatory Model Number. This regulatory number should not be confused with the marketing name or product number.

Marketing name	Regulatory Model Number	Product number
HP ScanJet Pro 2000 s2	SHNGD-1902-02	6FW06A
HP ScanJet Pro 3000 s4	SHNGD-1902-01	6FW07A
HP ScanJet Pro N4000 snw1	SHNGD-1902-00	6FW08A
HP ScanJet Enterprise Flow 5000 s5	SHNGD-1604 (WW except India) SHNGD-1604-00 (India only)	6FW09A
HP ScanJet Enterprise Flow 7000 s3	SHNGD-1604 (WW except India) SHNGD-1604-00 (India only)	L2757A
HP ScanJet Enterprise Flow N7000 snw1	SHNGD-1901-00	6FW10A

© Copyright 2020 HP Development Company, L.P.

La reproduction, l'adaptation ou la traduction sans autorisation écrite préalable est interdite, sauf dans le cadre des lois sur le droit d'auteur.

Les informations contenues dans ce document peuvent être modifiées sans préavis.

Les seules garanties pour les produits et services HP sont décrites dans les déclarations de garantie expresses accompagnant ces mêmes produits et services. Les informations contenues dans ce document ne constituent en aucun cas une garantie supplémentaire. HP ne pourra être tenu responsable des erreurs ou omissions de nature technique ou rédactionnelle qui pourraient subsister dans le présent document.

Edition 1, 4/2020

### Crédits concernant les marques

Windows® est une marque déposée de Microsoft Corporation aux Etats-Unis.

macOS est une marque commerciale d'Apple Inc. aux États-Unis et dans d'autres pays/régions.

### Informations réglementaires

Des informations légales supplémentaires concernant votre scanner sont disponibles dans le guide de garantie et de dispositions légales.

Numéro de modèle légal : afin de permettre son identification sur le plan juridique, un numéro de modèle légal a été attribué à votre produit. Ne confondez pas le numéro légal avec le nom marketing ou le numéro de produit.

Nom marketing	Numéro de modèle légal	Numéro de produit
HP ScanJet Pro 2000 s2	SHNGD-1902-02	6FW06A
HP ScanJet Pro 3000 s4	SHNGD-1902-01	6FW07A
HP ScanJet Pro N4000 snw1	SHNGD-1902-00	6FW08A
HP ScanJet Enterprise Flow 5000 s5	SHNGD-1604 M.E., sauf Inde SHNGD-1604-00 (Inde uniquement)	6FW09A
HP ScanJet Enterprise Flow 7000 s3	SHNGD-1604 M.E., sauf Inde SHNGD-1604-00 (Inde uniquement)	L2757A
HP ScanJet Enterprise Flow N7000 snw1	SHNGD-1901-00	6FW10A



6FW06-90010

